

**PLAFONES
y MUROS**

ACÚSTICOS

Juntos transformamos
ideas en realidad™

Sistemas Integrados
de Plafones y Muros
Acústicos

Armstrong®



Uniforme. Integrado. Fluido.

Puede crear transiciones continuas e integradas entre los sistemas de plafón (cielo raso) y los muros usando componentes estándares.

Desde ángulos rectos, precisos, hasta curvas atractivas y vivas, que fluyen con su diseño, le ayudamos a materializar su visión.

Ya sea que esté diseñando con madera atrayente y cálida, metal sofisticado y frío, interesantes materiales translúcidos o telas con textura, puede lograr la apariencia que desee sin sacrificar los criterios acústicos clave o de resistencia que necesite para los interiores comerciales.



sistemas integrados de plafones

Los plafones ... los componentes... todos probados y certificados... se trata de sistemas completos, todos de Armstrong, que junto con la información de la instalación y la asistencia técnica que necesita, garantizan una instalación impecable.



3-4

WoodWorks®
Lineal



5-6

WoodWorks®
Grille



Producto destacado WoodWorks® Grille en acabado Light Cherry

y muros acústicos



7-8
Tablón
WoodWorks



9-10
Plafones
WoodWorks



11-12
MetalWorks™
Lineal



13-14
Plafones personalizados
MetalWorks



15-16
Soundsoak®
y SoundScapes® Shapes



17-18
Plafones
Infusions®

wood

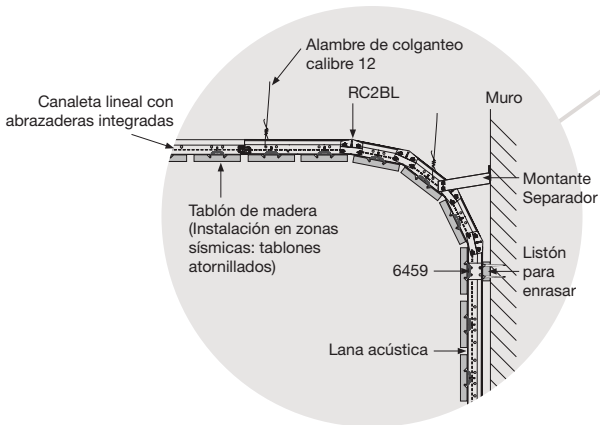

Productos destacados

- 1 WoodWorks Lineal de 4.5" en Natural Variations Light Cherry; transición con ángulo de 90° del muro al sistema de plafón (cielo raso)
- 2 WoodWorks® Lineal de 4.5" en Natural Variations™ Light Cherry; instalación facetada del muro al sistema de plafón (cielo raso)

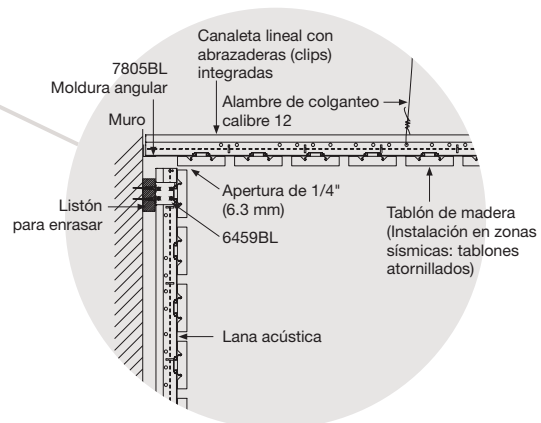
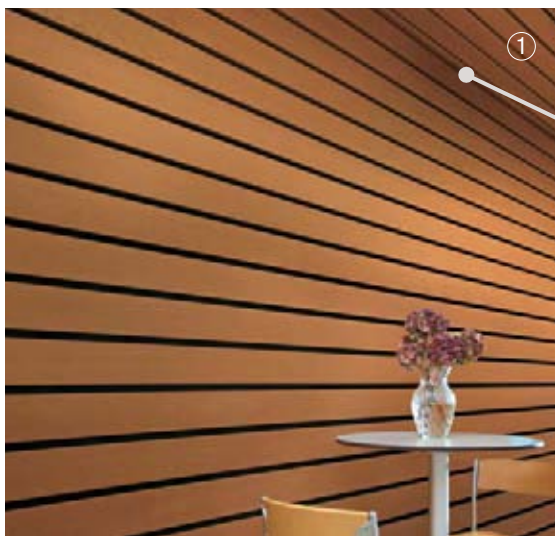

②



works lineal

IMAGEN MOSTRADA

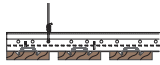
RENDIMIENTO

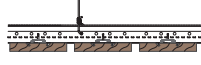
Perfil del borde	Número de Artículo*	Dimensiones (pulgadas) Largo x ancho x alto nominal	Acústica NRC	Resistencia al fuego
WOODWORKS® Lineal: módulo nominal de 4-1/2"				
	6440W1 _ _ _ 6640W1 _ _ _ (certificación de FSC®)	96 x 3-3/4 x 3/4" con ranura de 3/4"	 0.50 0.65 con relleno	Clase A
WOODWORKS Lineal: módulo nominal de 6"				
	6460W1 _ _ _ 6660W1 _ _ _ (con certificación FSC)	96 x 5-1/4 x 3/4" con ranura de 3/4"	0.40 0.50 con relleno	Clase A

SISTEMA DE SUSPENSIÓN

Número de artículo	Descripción	Dimensiones (Pulgadas)	Piezas/caja
5370	12 Canaletas lineales de alta resistencia (ocultas) con abrazaderas integrales (aplicadas en fábrica) para módulos nominales de 4-1/2"	144 x 15/16 x 1-11/16"	10 (Aprox. 240 pies cuadrados/caja instaladas con tablonés)
5371	12 Canaletas lineales de alta resistencia (ocultas) con abrazaderas integrales (aplicadas en fábrica) para módulos nominales de 6"	144 x 15/16 x 1-11/16"	10 (Aprox. 240 pies cuadrados/caja instaladas con tablonés)

Para aplicaciones de esquinas redondeadas, utilice plafones estándar y canaletas lineales de alta resistencia con facetas de 12" de centro a centro con abrazaderas RC2BL.

ACCESORIOS

Número de artículo	Descripción	Dimensiones (Pulgadas)	Piezas/caja
5843	Empalme de madera Lineal	—	100
5659W1 _ _ _ *	4" Borde WoodWorks (con sustrato de aluminio)	4 x 120"	6
5660W1 _ _ _ *	6" Borde WoodWorks (con sustrato de aluminio)	6 x 120"	6
5948	Abrazadera de conexión de borde acanalado y lineal	N/D	30
FXWSPLICE	Placa de empalme con tornillos de presión para borde	N/D	10
6408 _ _ _ *	Banda de borde de 3/4" (aplicada en fábrica, disponible a pedido)	3/4 x 300"	Rollo de 25 pies
RC2BL	Abrazadera radial para aplicaciones de sistema de suspensión con facetadas (Black)	—	205 piezas/balde
6459BL	Abrazadera de sujeción rígida (Black)	5-1/2 x 1-3/4"	25
92715A620	Tornillos autorroscantes (Black)	N.º 2 x 3/4" de largo	25
7800BL †	Moldura angular de 12"	144 x 7/8 x 7/8"	30
7808BL **	Molduras angulares (Tech Black) de 10"	120 x 2 x 2"	30
7891	Alambre de colgante suave calibre de 12"	Longitud de 144"	140
5823	Plafón de relleno BioAcoustic™ (Black-Matte)	24 x 24 x 5/8"	10

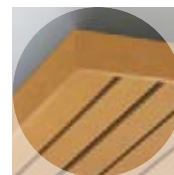

Borde WoodWorks de 4" en Natural Variations™ Maple - 5659W1NMP



Plafón de relleno BioAcoustic de 5/8" - 5823

* Al especificar o al realizar el pedido, incluya el sufijo correcto de color de tres letras. Consulte armstrong-latam.com para ver la selección completa.

† Use para instalaciones con un tendido inferior a 16". Para instalaciones con un tendido mayor de plafones, use 7808BL.

** Este color pertenece a artículos de pedido especial con esta moldura.

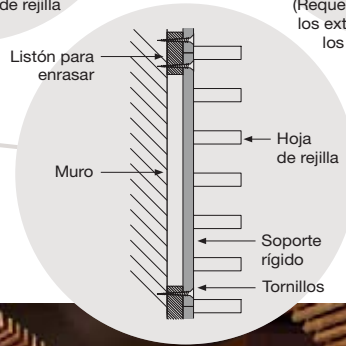
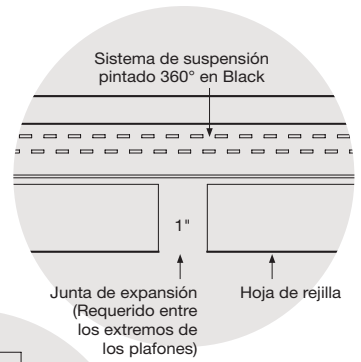
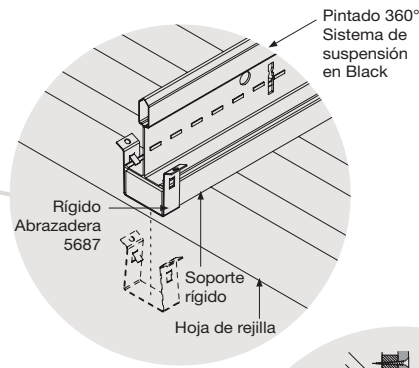

Productos destacados

- 1 WoodWorks Grille de 1-3/8" en Grille Light Cherry; transición con ángulo de 90° del muro al sistema de plafón (cielo raso)
- 2 Woodworks® Grille de 2-1/4" en Grille Light Cherry; transición curva de la pared al sistema de plafón (cielo raso)

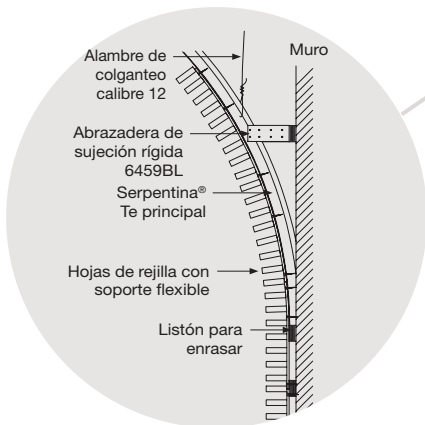
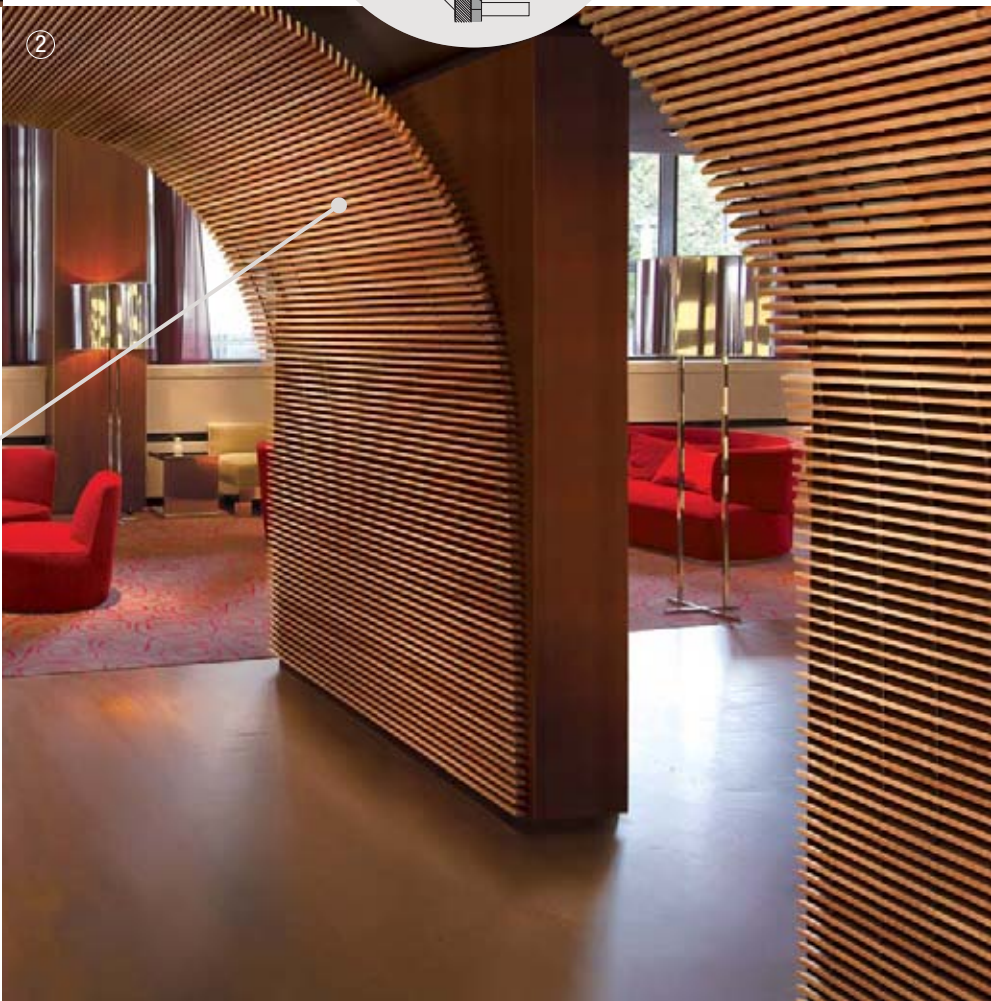



wood

IMAGEN MOSTRADA Se muestra el soporte flexible personalizado**

RENDIMIENTO

Los puntos representan un alto nivel de rendimiento

Perfil del borde	Número de artículo*	Descripción	Dimensiones (pulgadas) Ancho x largo x alto nominal	Acústica NRC	Resistencia al fuego
WOODWORKS® Grille – Soporte rígido**					
Rígido	5663B0 _ _ _	6 hojas de 1-3/8"	12 x 96 x 1-7/8" con soporte	 0.75 con relleno	Clase C
	5664B0 _ _ _	8 Hojas de 1-3/8"	12 x 96 x 1-7/8" con soporte	0.75 con relleno	Clase C
	5665B0 _ _ _	6 Hojas de 2-1/4"	12 x 96 x 2-3/4" con soporte	0.75 con relleno	Clase C
	5666B0 _ _ _	8 Hojas de 2-1/4"	12 x 96 x 2-3/4" con soporte	0.75 con relleno	Clase C





NOTA: Para las aplicaciones con curvatura que requieran soportes flexibles, así como opciones adicionales de color, tamaño, espaciado e instalación de barras, contacte su representante de Armstrong regional.

SISTEMA DE SUSPENSIÓN

Dimensiones	Descripción
15/16"	Prelude® XL® (recomendado en color Black), pintado 360° con orificios de guía de Te secundaria de 4' a 12"
15/16"	Te principal Serpentina® en Black (para usar con soportes flexibles)**

Para sistemas de plafón (cielo raso) con un radio de 12-1/2' o mayores, utilice plafones estándares y Tes principales de 15/16" con facetas de 12" de centro a centro con abrazaderas RC2BL.
** Los soportes flexibles son personalizados.

ACCESORIOS

Número de artículo	Descripción	Dimensiones (pulgadas) Ancho x largo x alto nominal	Piezas/caja
 5671 _ _ _ *	Tabla horizontal	1 x 96 x 1/4"	A granel
 5672 _ _ _ *	Unión – 1-3/8"	1-1/2 x 96 x 2"	A granel
 5673 _ _ _ *	Unión – 2-1/4"	1-1/2 x 96 x 2-3/4"	A granel
 5674 _ _ _ *	Tapa – 1-3/8"	3/4 x 96 x 2"	A granel
 5675 _ _ _ *	Tapa – 2-1/4"	3/4 x 96 x 2-3/4"	A granel
5687	Abrazadera de soporte	3/8 x 11/16 x 7/8"	250 piezas/cubeta
RC2BL	Abrazadera radial para aplicaciones del sistema de suspensión facetado (Black)	—	205
6459BL	Abrazadera de sujeción rígida (Black)	5-1/2 x 1-3/4"	25
7800BL	Moldura angular de 12"	144 x 7/8 x 7/8"	30
92715A620	Tornillos autorroscantes (Black)	N.º 2 x 3/4" de largo	25
7891	Alambre de colgante suave calibre 12	Longitud de 144"	140
5823	Plafón de relleno BioAcoustic™ (Black-Matte)	24 x 24 x 5/8"	12



Plafón de relleno BioAcoustic de 5/8" - 5823

* Al especificar o al realizar el pedido, incluya el sufijo correcto de color de tres letras. Consulte armstrong-latam.com para ver la selección completa.

works grille

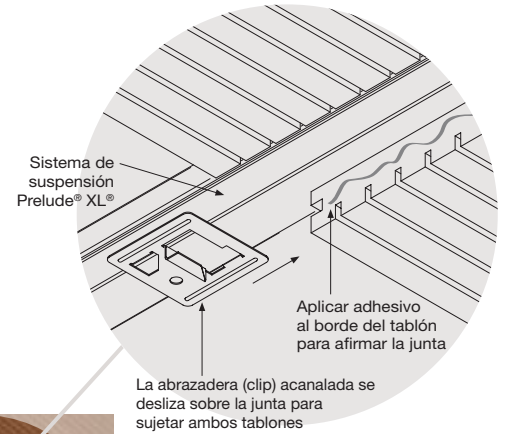

woodworks acanalado

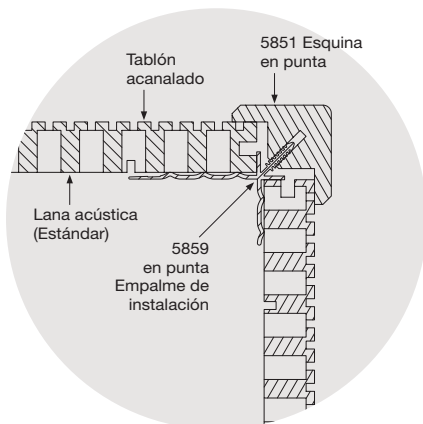

Productos destacados

- 1 WoodWorks® Acanalado con perforación W8 en Natural Variations™ Dark Cherry; transición de 90° del muro al sistema de plafón (cielo raso); West Seneca High School, West Seneca, NY
- 2 WoodWorks Acanalado con perforación W7 en Natural Variations Light Cherry; Franklin & Marshall College, Lancaster, PA

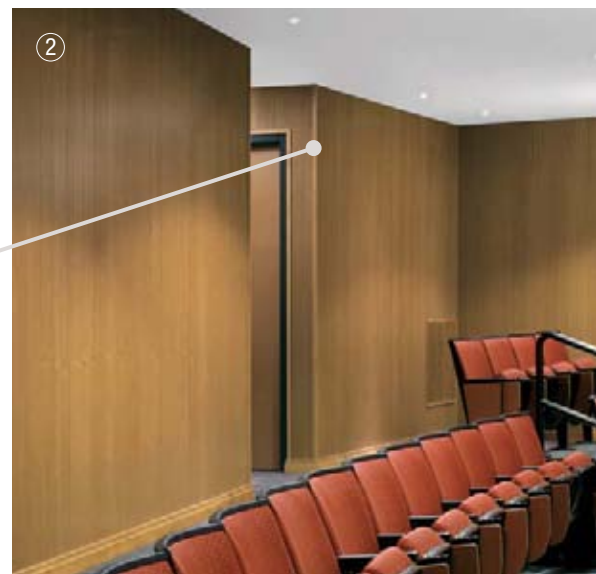

RENDIMIENTO

VISUAL

Los puntos representan un alto nivel de rendimiento

Perfil del borde	Número de Artículo*	Dimensiones (pulgadas) Ancho x largo x alto nominal	Acústica NRC	Resistencia al fuego		
	Tablón WOODWORKS® Channeled, certificación de FSC® perforado con lana acústica					
	5900CW7 _ _ _	5.553 x 96 x 3/4"			0.75 0.90 con relleno	Clase A
	5900WW8 _ _ _	5.553 x 96 x 3/4"			0.75 0.90 con relleno	Clase A
	5900WW9 _ _ _	5.553 x 96 x 3/4"			0.55 0.70 con relleno	Clase A
	5901WW7 _ _ _	5.553 x 120 x 3/4"			0.75 0.90 con relleno	Clase A
	5901WW8 _ _ _	5.553 x 120 x 3/4"			0.75 0.90 con relleno	Clase A
	5901WW9 _ _ _	5.553 x 120 x 3/4"	0.55 0.70 con relleno	Clase A		

NOTA: Para los pedidos especiales de enchapados y tamaños disponibles, llame a Architectural Specialties al 1 877 ARMSTRONG y seleccione las opciones 1-1-4.
* Al especificar o al realizar el pedido, incluya el sufijo correcto de color de tres letras. Consulte armstrong-latam.com para ver la selección completa.

SISTEMAS DE SUSPENSIÓN

15/16"

Prelude® XL®

ACCESORIOS

Número de artículo	Descripción	Dimensiones (Pulgadas)	Piezas/caja
5659W1 _ _ *	Borde Woodworks de 4" (con sustrato de aluminio)	4 x 120"	6
5660W1 _ _ *	Borde Woodworks de 6" (con sustrato de aluminio)	6 x 120"	6
FXSPLICE	Placa de empalme con tornillos de presión (para borde)	—	10
5948	Abrazadera de conexión de borde acanalado y lineal	—	30
5389	Abrazadera acanalada (Black)	—	250
92715A620	Tornillos autorroscantes (Black)	N.º 2 x 3/4" de largo	25
6408 _ _ *	Banda de borde de 3/4"	3/4 x 300"	Rollo de 25 pies
7891	Alambre de colgante suave calibre 12	Longitud de 144"	140
5823	Plafón de relleno BioAcoustic™ (Black-Matte)	24 x 24 x 5/8"	12
8200100	Plafón de relleno de fibra de vidrio de 1" (Black-Gloss)	24 x 24 x 1"	12
7800BL	1 Moldura angular de 2'	144 x 7/8 x 7/8"	30
7808BL	10 Molduras angulares (Tech Black)	120 x 2 x 2"	30
7870	Abrazadera perimetral de resorte	—	1000



Plafón de relleno BioAcoustic de 5/8" - 5823

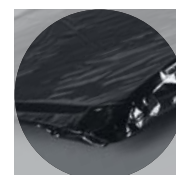

Relleno de fibra de vidrio de 1" Bolsa - 8200100

Molduras (Madera sólida)	Longitudes (Pulgadas)	Esquinas decorativas y empalmes	Longitudes (Pulgadas)
5855 _ _ _ *	4" Moldura base	100"	5851 _ _ _ _ *
5856 _ _ _ *	6" Moldura base	100"	
5907 _ _ _ _ *	Esquina de borde redondeado inverso (Madera sólida)	100" (08), 112" (09), o 122" (10)	5852 _ _ _ _ *
5907 _ _ _ _ *	1 Moldura de acabado de 0.875" (con listones para enrasar)	100" (08), 112" (09), o 122" (10)	
5867 _ _ _ *	Moldura de esquina interna	100" (08), 112" (09), o 122" (10)	5853 _ _ _ _ *
			5854 _ _ _ _ *
			5859 _ _ _ *
			Lengüeta de instalación en esquina (Oculto) (Plástico (X) o Aluminio (Y))

* Al especificar o realizar el pedido, incluya el sufijo de longitud adecuado (si corresponde) o los sufijos de acabado y material.
EJEMPLOS: 585109NDC - Esquina decorativa de 9" en Natural Variations™ Dark Cherry; 585909X - 9" Lengüeta de instalación en esquina en plástico

woodworks

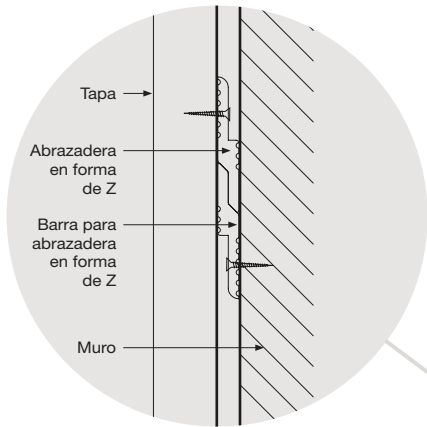

Productos destacados

- 1 Sistema de plafón (cielo raso) personalizado WoodWorks® Vector® perforado/no perforado en Vertical Grain Douglas Fir; sistema de plafón (cielo raso) personalizado WoodWorks® perforado/no perforado en Vertical Grain Douglas Fir, Arizona State University – Memorial Union, Tempe, AZ
- 2 Marquesinas WoodWorks de 48" x 96" con curva en S en Natural Variations™ Light Cherry; muros WoodWorks de 24" x 120" con perforación W6 en Natural Variations Light Cherry

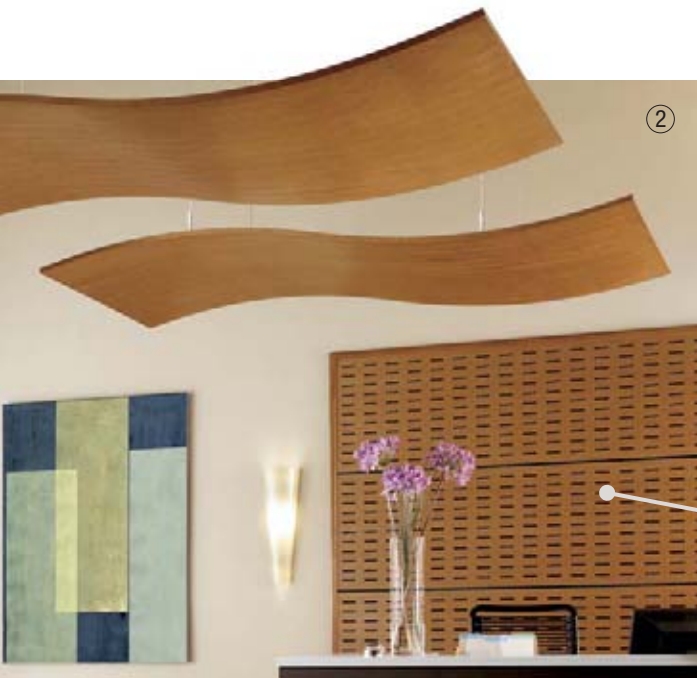

plafones

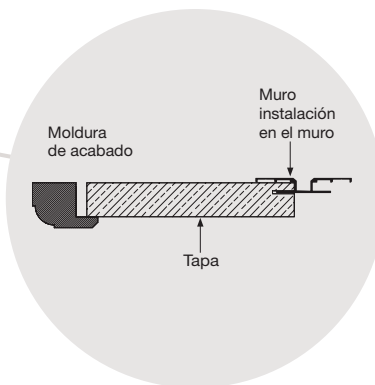

DISEÑO DEL SISTEMA DE PLAFÓN (CIELO RASO)

	Número de Artículo*	Dimensiones (pulgadas) Ancho x largo x alto nominal
Sistemas de plafones (cielo raso) WOODWORKS® Vector®		
Ranura de 1/4" con Vector de 15/16"	5401 ___ *	24 x 24 x 3/4"
	5403 ___ * (con certificación FSC®)	24 x 24 x 3/4"
	6480 ___ * (certificación FSC)	12 x 48 x 3/4"
	6482 ___ * (certificación FSC)	24 x 48 x 3/4"



SISTEMAS DE INSTALACIÓN DE PLAFONES (CIELO RASOS)

15/16" Prelude® XL®

MARQUESINAS WoodWorks

Consulte esta información en nuestro sitio web armstrong.com/canopies

ACCESORIOS DE SISTEMAS DE PLAFONES (CIELO RASO)

	Número de artículo*	Descripción
WOODWORKS Vector		
	440	Abrazadera (clip) del borde (incluida en la caja para plafones de 24" x 24"; se envía por separado para 12" x 48" y 24" x 48")
	442	Abrazadera (clip) de retención sísmica Vector
	7425	Barra estabilizadora Vector de 24"
	7445	Barra estabilizadora Vector de 48"

Número de artículo*	Descripción	Dimensiones (Pulgadas)
BORDE WoodWorks		
5415W1 ___ *	Borde Woodworks de 4" (Sustrato de madera con certificación FSC)	4 x 96 x 3/4"
5419W1 ___ *	Borde Woodworks de 6" (con sustrato de madera con certificación FSC)	6 x 96 x 3/4"
5659W1 ___ *	Borde Woodworks de 4" (sustrato de aluminio)	4 x 120"
5660W1 ___ *	Borde Woodworks de 6" (sustrato de aluminio)	6 x 120"
FXTBC	Abrazadera (clip) de conexión del perfil T	—
FXVTBC	Abrazadera (clip) del conector del perfil T Vector	—
FXSPLICE	Placa de empalme con tornillos de presión	—
FXSPTHDC	Abrazadera de retención para instalaciones de plafones cortados	—
7800BL	Moldura angular (recomendada con bordes) (Black)	7/8 x 144 x 7/8"
6408 ___ *	Banda de borde de 3/4"	3/4 x 300"
7891	Alambre de colgante suave calibre 12	Longitud de 144"
92715A620	Tornillos (Black)	N.º 2 x 3/4" de largo

* Al especificar o realizar el pedido, incluya el sufijo de longitud adecuado (si corresponde) y los sufijos de acabado y material. Consulte armstrong-latam.com para ver la selección completa.

Datos físicos: armstrong-latam.com

DISEÑO DEL MURO

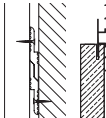
	Número de Artículo*†	Dimensiones (pulgadas) Ancho x largo x alto nominal
Instalación con abrazadera en forma de Z o con lengüeta de muros WOODWORKS		
	5814 ___ * (certificación FSC)	23-3/4 x 48 x 3/4"
	5818 ___ * (certificación FSC)	23-3/4 x 96 x 3/4"w
	5819 ___ * (certificación FSC)	23-3/4 x 108 x 3/4"
	5820 ___ * (certificación FSC)	23-3/4 x 120 x 3/4"

SISTEMAS DE INSTALACIÓN DE MUROS









Número de artículo	Descripción	Color	Longitudes (Pulgadas)
5622	Abrazadera en forma de Z		2"
5673	Barra para abrazadera en forma de Z		72"
663910 _ **	Lengüeta de instalación en muro oculta (Aluminio)	Black (BL), Anodizado Aluminio (NA)	96" (08), 108" (09), o 120" (10)

* Consulte armstrong-latam.com para ver la selección completa.

** La lengüeta ofrece una ranura que combina con los plafones WoodWorks Vector y WoodWorks Concealed.

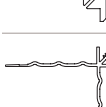
† Indique X ___ para la instalación con abrazadera (clip) en forma de Z y K ___ para la instalación con lengüeta.

ACCESORIOS PARA MUROS

	Número de artículo*	Descripción	Longitudes (Pulgadas)
	5851 ___ *	Esquina en punta (Madera sólida)	96" (08), 108" (09), o 118" (10)
	5852 ___ *	Esquina redondeada (Madera sólida)	96" (08), 108" (09), o 118" (10)
	5853 ___ *	Esquina de borde redondeado inverso (Madera sólida)	96" (08), 108" (09), o 118" (10)
	5854 ___ *	Esquina biselada (Madera sólida)	96" (08), 108" (09), o 118" (10)
	5859 ___ *	Lengüeta de instalación en esquina (plástico (X) o aluminio (Y))	96" (08), 108" (09), o 118" (10)
	5855 ___ *	Moldura base de 4" (Madera sólida)	100"
	5856 ___ *	Moldura base de 6" (Madera sólida)	100"
	5907 ___ *	Moldura de acabado de 1.875" (Madera sólida)	100" (08), 112" (09), o 122" (10)
	5867 ___ *	Moldura de esquina interna (Madera sólida)	100" (08), 112" (09), o 122" (10)
	5823	Panel de relleno BioAcoustic™ (Black-Matte)	24 x 24 x 5/8"
	8200100	Panel de relleno de fibra de vidrio (Black-Gloss)	24 x 24 x 1"

metalworks lineal

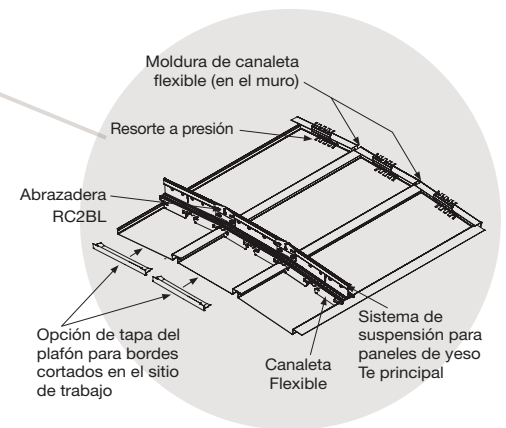

①

Productos destacados

- 1 MetalWorks™ Lineal de 8" microperforado en Silver Grey; sistema de plafón (cielo raso) facetado
- 2 MetalWorks Linear 4" no perforado en White; Transición con facetas del muro al sistema de plafón (cielo raso)

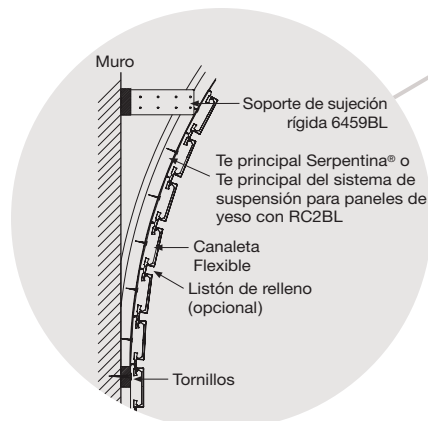





②



RENDIMIENTO

VISUAL Los puntos representan un alto nivel de rendimiento

Número de Artículo*	Dimensiones (pulgadas) Ancho x largo x alto nominal	Acústica NRC	Resistencia al fuego	Reflectancia luminica (solo White)	Duradero				
METALWORKS™ Lineal									
5490_ ___ *	4" No perforado	96 x 4 x 5/8"	N/D	Clase A	0.77	Lavable	Restregable	Impactos	Suciedad
5491_ ___ *	8" No perforado	96 x 8 x 5/8"	N/D	Clase A	0.77	•	•	•	•
5570_ ___ †*	12" No perforado	96 x 12 x 5/8"	N/D	Clase A	0.77	•	•	•	•
5492_ ___ *	4" Microperforado (con borde liso y lana acústica)	96 x 4 x 5/8"	0.70 0.85 con relleno	Clase A	0.61	•	•	•	•
5493_ ___ *	8" Microperforado (con borde liso y lana acústica)	96 x 8 x 5/8"	0.70 0.85 con relleno	Clase A	0.61	•	•	•	•
5571_ ___ †*	12" Microperforado (con borde liso y lana acústica)	96 x 12 x 5/8"	0.70 0.85 con relleno	Clase A	0.61	•	•	•	•

* Al especificar o realizar un pedido, incluya el código apropiado de color de dos o cuatro letras.

Consulte armstrong-latam.com para ver la selección completa.

† 12" Los plafones son artículos de servicio "S" con cantidades mínimas de pedidos y tiempos de entrega largos.

SISTEMA DE SUSPENSIÓN

Número de artículo	Descripción	Dimensiones (pulgadas) Largo x ancho x alto nominal	Piezas/ caja
5497	Canaleta estándar	144 x 1-5/8 x 1-5/8"	10
5498	Canaleta Flexible	144 x 1-5/8 x 1"	10
HD8906	Te principal para sistema de suspensión para paneles de yeso (carga pesada)	144 x 1-1/2 x 1-11/16"	—
XL8945P	Te secundaria para sistema de suspensión para paneles de yeso de 4'	48 x 1-1/2 x 1-1/2"	—

Para obtener información sobre la Te principal Serpentina®, visite armstrong.com/serpentina

ACCESORIOS

Número de artículo*	Descripción	Dimensiones (pulgadas) Largo x ancho x alto nominal	Piezas/ caja
5494	Listón de relleno de contraste (Black)	144 x 1-5/8 x 1-5/8"	16
5495	Empalme de plafón de 4"	144 x 1-5/8 x 1"	50
5496	Empalme de plafón de 8"	144 x 1-1/2 x 1-11/16"	50
5499	Empalme de la canaleta	48 x 1-1/2 x 1-1/2"	50
5580	Cable de colganteo de la canaleta	2-1/4 x 3 x 1"	20
5576	Resorte a presión	2-1/2 x 1-3/16 x 7/8"	50
5581_ ___ †*	Tapa del plafón de 4"	3-1/4 x 5/8 x 1"	50
5582_ ___ †*	Tapa del plafón de 8"	7-1/4 x 5/8 x 1"	50
5583_ ___ †*	Tapa del plafón de 12"***	11-1/4 x 5/8 x 1"	50
RC2BL	Abrazadera (clip) radial para aplicaciones del sistema de suspensión facetado (Black)		205
6351	Abrazadera (clip) de ajuste rápido	1/4 x 1/2 x 1/8"	A granel
6459BL	Abrazadera (clip) de sujeción rígida	5-1/2 x 1-3/4"	25
92715A620	Tornillos autorroscantes	N.º 2 x 3/4" de largo	25
5572_ ___ †*	Moldura de canaleta estándar	120 x 1 x 1-7/8"	10
5574_ ___ †*	Moldura de canaleta Flex	120 x 1 x 1"	10
7891	Alambre de colganteo suave calibre 12'	Longitud de 144"	140
5823	Plafón de relleno BioAcoustic™ (Black-Matte)	24 x 24 x 5/8"	12
8200100	Bolsa de relleno de fibra de vidrio de 1" (Black-Gloss)	24 x 24 x 1"	12



Plafón de relleno
BioAcoustic
de 5/8" - 5823

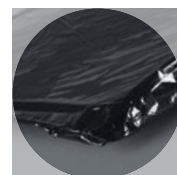

Relleno de fibra de vidrio
de 1" Bolsa - 8200100

* Al especificar o al realizar el pedido, incluya el sufijo apropiado de color de dos o cuatro letras. Consulte armstrong-latam.com para ver la selección completa.

† Artículo de servicio "S" con cantidades mínimas de pedidos y tiempos de entrega largos.

*** 12" La tapa del plafón es solo para plafones cortados. Los plafones lineales de 12" vienen con una tapa hacia arriba.

metal



Productos destacados

- 1 Sistema de plafón (cielo raso) MetalWorks™ personalizado RH200 con perforación personalizada en Silver Grey; Palm Beach State College, Belle Glade, FL
- 2 Tablón MetalWorks personalizado en Silver Grey con transición de 90° del muro al sistema de plafón (cielo raso); University of Texas at San Antonio, San Antonio, TX
- 3 Sistema de plafón (cielo raso) MetalWorks personalizado DH700 y muros WH1000 con perforación Rg 14023 en Gun Metal Grey; transición de 90° de la pared al sistema de plafón (cielo raso); Harley Ellis Devereaux, Los Angeles, CA

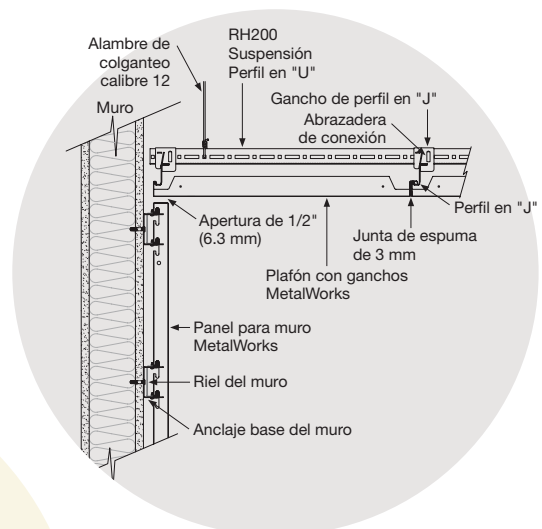

works personalizado

plafones

- Plafones dimensionados con un ancho de 9" a 24", hasta 96" de largo
- Resistencia al fuego de Clase A
- Valores de NRC hasta 0.90 con plafones de relleno acústico (seleccione la perforación)
- Colores RAL disponibles
- Opciones de suspensión múltiple disponibles según los requisitos del proyecto

PERFORACIÓN Se muestra una escala real 1:1

Lista parcial de perforaciones de acero. Para ver la oferta completa de productos de acero y aluminio, consulte su representante regional de Armstrong

Tipo: Círculo-Recto

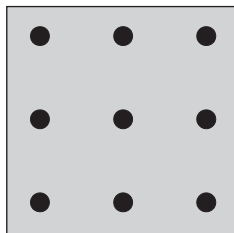

Rg 2504

Tamaño de orificio:
2.5 mm [0.098"]
% de área abierta:
4.0%

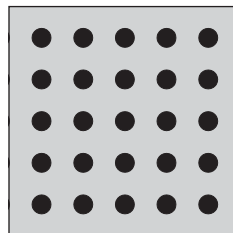

Rg 2516

Tamaño de orificio:
2.5 mm [0.098"]
% de área abierta:
16.0%

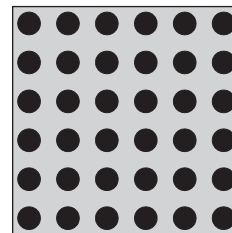

Rg 3027

Tamaño de orificio:
3.0 mm [0.118"]
% de área abierta:
27%

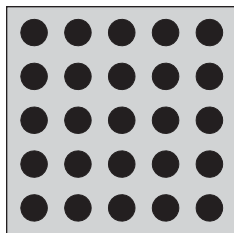

Rg 3529

Tamaño de orificio:
3.5 mm [0.138"]
% de área abierta:
29.0%

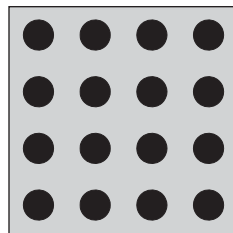

Rg 4022

Tamaño de orificio:
4.0 mm [0.157"]
% de área abierta:
22.0%

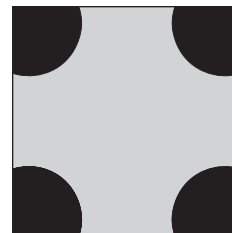

Rg 14023

Tamaño de orificio:
14.0 mm [0.551"]
% de área abierta:
23.0%

Tipo: Círculo-Diagonal

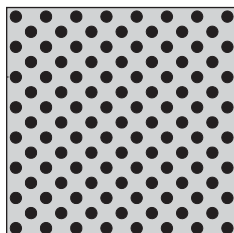

Rd 1522

Tamaño de orificio:
1.5 mm [0.059"]
% de área abierta:
22.0%

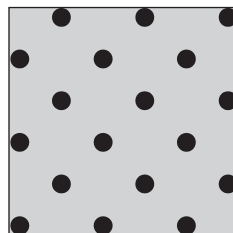

Rd 2508

Tamaño de orificio:
2.5 mm [0.098"]
% de área abierta:
8.0%

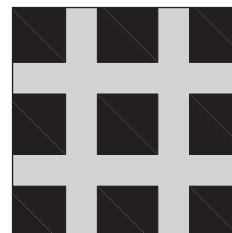

Qg 8043

Tamaño de orificio:
8 mm [0.315"]
% de área abierta:
43.0%

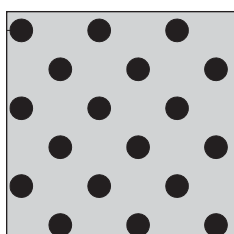

Rd 3013

Tamaño de orificio:
3.0 mm [0.118"]
% de área abierta:
13.0%

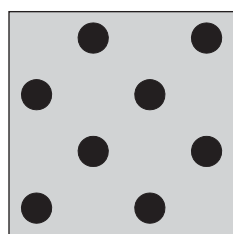

Rd 4011

Tamaño de orificio:
4.0 mm [0.157"]
% de área abierta:
11.0%



- Seleccione el detalle del borde de tela y el tamaño para crear un muro único
- Los muros personalizados Soundsoak® pueden tener hasta 48" de ancho y 144" de alto o 60" de ancho y 120" de alto
- Sustratos de fibra de vidrio o fibra mineral disponibles con bordes endurecidos con resina
- Plafones resistentes a los golpes disponibles para aplicaciones que necesitan una mayor durabilidad
- Especificar telas personalizadas de fabricantes como:
 - Guilford of Maine: www.guilfordofmaine.com
 - Maharam: www.maharam.com
 - Designtex: www.designtex.com
 - Carnegie: www.carnegiefabrics.com
 - Knoll: www.knolltextiles.com
 - Momentum: www.themomgroup.com

RENDIMIENTO ACÚSTICO

Fibra de vidrio Grosor	NRC*
3/4"	0.70
1"	0.80
1-1/8"††	0.85
1-1/2"	0.95
2"***	1.05
2-1/8"††	0.95
3"***	1.15

Los puntos representan un alto nivel de rendimiento

* El rendimiento acústico puede variar según la tela utilizada.

†† Los paneles de 2" y 3" de espesor están diseñados para reducir el sonido y la reverberación en los espacios, especialmente aquellos expuestos a ruidos provenientes del tráfico externo o los ruidos de equipos y aparatos en el interior.

† Fibra de vidrio con MFG de 1/8" para resistencia a los golpes.

soundsoak y

ACCESORIOS

5622	Abrazadera en forma de Z	2"
5673	Barra para abrazadera en forma de Z	72"
4062	Moldura J de 1"	1 x 1-1/4 x 3/8"
	Retenes intercalados	
	Tornillos de cabeza redonda	#10 x 5/8"

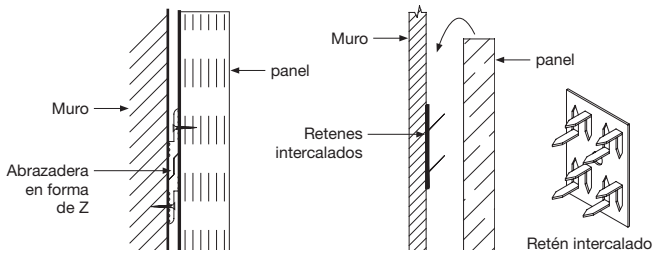
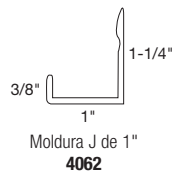

Productos destacados

- 1 Muros personalizados Soundsoak en tela personalizada; SoundScapes® Shapes 5443 en Pale Lemon
- 2 SoundScapes Shapes 5440 y 5448 en Tangerine, parte superior de la pared y el sistema de plafón (cielo raso); muros personalizados Soundsoak en tela combinada, parte inferior del muro
- 3 SoundScapes Shapes 5442 en Moss; Secchia Center, Michigan State University, Grand Rapids, Michigan





- Mejore la acústica en las áreas abiertas
- De instalación rápida y fácil desde la placa de soporte, a través del sistema de plafón (cielo raso) o directamente fijado a un panel de yeso, en un sistema de suspensión estándar o en un muro.
- Diseñados y probados para uso en zonas sísmicas
- Acabado de plafón de 360° disponible
- Para formas y colores personalizados, visite armstrong.com/shapes, o contacte a Architectural Specialties al 1 877 ARMSTRONG, seleccione las opciones 1-1-4 para obtener más información

PLAFÓN (mostrado en su vista con acabado observado desde abajo)

Estándares

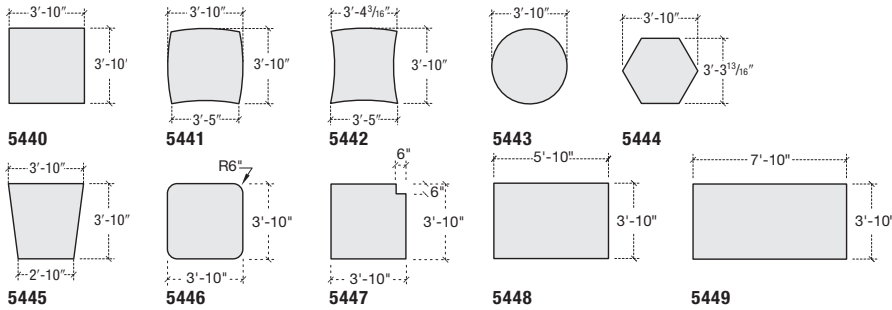

Opciones de personalización

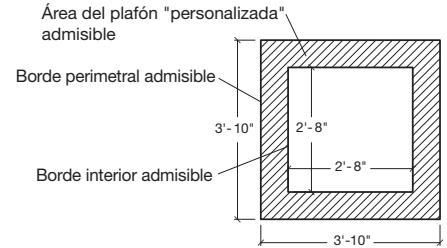

OPCIONES DE INSTALACIÓN DE SISTEMAS DE PLAFONES (CIELOS RASOS)

Suspensión individual

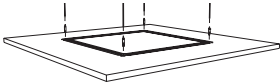

Sujeción individual para plafón de yeso o superficie sólida

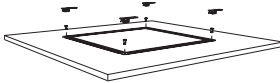

Suspensión en grupo

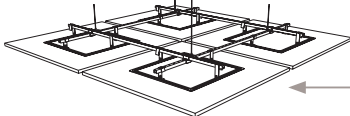

Kit de ganchos del sistema de suspensión

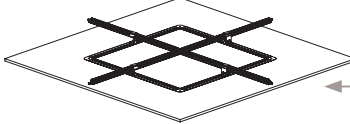

ACCESORIOS

Número de Artículo Descripción

5450	Kit de colganteo de cubierta (8')
5438	Kit de colganteo angular (ángulo máximo de 10°) (8')
625530	Cables extendidos de colganteo (30')
7006	Kit de escudete
5455	Kit de colganteo para sistema de plafón (cielo raso) de paneles de yeso
5451	Kit de marcos para grupo
5452	Kit de empalmes para marcos
5453	Kit de alineación para marcos
5454	Kit de ganchos para plafones
5629	1" Kit de ganchos para plafones colgantes
5630	2" Kit de ganchos para plafones colgantes
5631	3" Kit de ganchos para plafones colgantes
5632	Kit de ganchos del sistema de suspensión



5450



5438

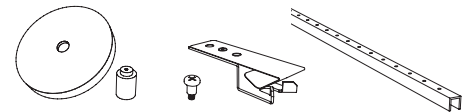

7006

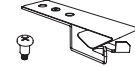

5455

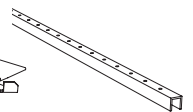

5451

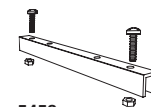

5452

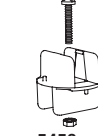

5453



5632

OPCIONES DE INSTALACIÓN SOBRE MURO

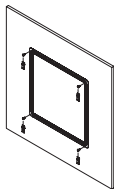

ACCESORIOS

Número de Artículo Descripción

5588 Kit de colganteo para el muro

Si necesita asistencia para identificar cuáles y cuántos kits de accesorios se necesitan para su proyecto, contacte a su representante regional de Armstrong.



5588

soundscape

shapes

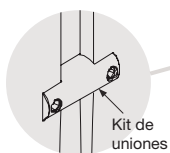
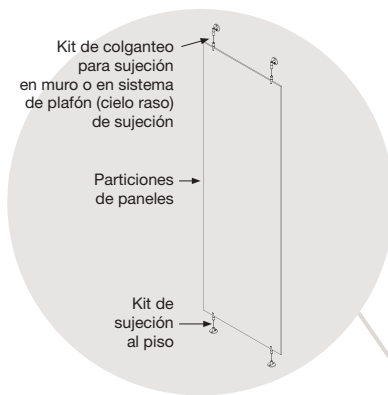
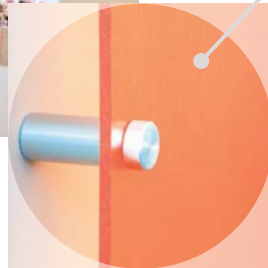
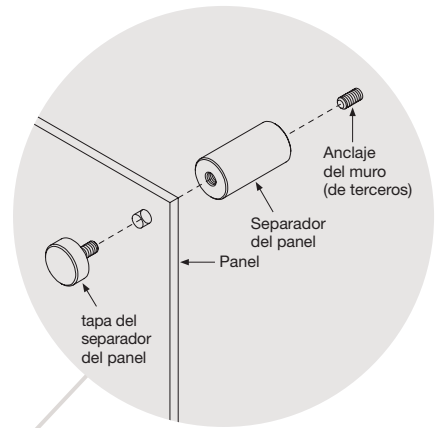

Productos destacados

- 1 Plafones de orilla cuadrada Infusions de 24" x 24" en Beads Large Tangerine; sistema de suspensión de 15/16" pintado 360° en RAL 2004 y borde Axiom® - Classic de 2" en RAL 2004
- 2 Muros Infusions® de 24" x 96" en Refined Tangerine
- 3 Separaciones Infusions de 24" x 72" en Honey Canvas

MUROS INFUSIONS®

Número de artículo	Material	Dimensiones (Pulgadas)
Muros INFUSIONS		
5824 _ _ _ *	PETG	24 x 96 x 1/4"
5848	Aluminio	Kit de componentes de paneles para pared Infusions
PARTICIONES INFUSIONS		
5845 _ _ _ *	PETG	24 x 72 x 1/4"
5827	Aluminio	Kit de uniones (3 abrazaderas/caja)

NOTA: Kit de colgante para sistema de plafón (cielo raso) y componentes para kit de accesorios de montaje de piso incluidos con los paneles. Los kits de uniones deben pedirse por separado.

HOJAS INFUSIONS

5976 _ _ _ *	Policarbonato	48 x 72 x 1/4"
5978 _ _ _ *	PETG	24 x 24 x 0.44"

NOTA: Anclaje de muro no incluido en el kit. El soporte de punto incluye la separación del panel y la tapa de separación.

SISTEMAS DE PLAFONES (CIELOS RASOS) INFUSIONS

Número de artículo	Material	Dimensiones (Pulgadas)
Plafones de orilla cuadrada INFUSIONS		
5911 _ _ _ *	Policarbonato	12 x 48 x 1/8"
5922 _ _ _ *	Policarbonato	24 x 24 x 1/8"
5912 _ _ _ *	Policarbonato	24 x 48 x 1/4"
5913 _ _ _ *	Policarbonato	24 x 72 x 1/4"
Plafones de orilla cuadrada INFUSIONS: dimensiones		
5914 _ _ _ _ _ *	Policarbonato	12 x 48 x 0.44"
5915 _ _ _ _ _ *	Policarbonato	24 x 24 x 0.44"

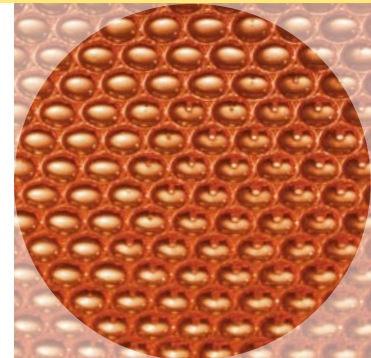

Sistemas de suspensión para sistemas de plafones (cieros rasos) (colores estándares y RAL disponibles)

9/16"	Suprafine® XL®
15/16"	Prelude® XL

* Al especificar o al realizar el pedido, incluya el correcto sufijo de color de tres o cinco letras. Consulte armstrong.com/infusions para ver la selección completa.

infusions

plafones



armstrong-latam.com

dé el siguiente paso

Google SketchUp™ es una marca comercial de Google Inc.; Revit® es una marca registrada de Autodesk®, Inc. Todas las demás marcas comerciales utilizadas aquí son propiedad de AWI Licensing Company y/o sus empresas afiliadas
© 2013 AWI Licensing Company

armstrong-latam.com
BPCS-4370m-1013



Armstrong®

